

SMART DESIGN



Gehärtetes Glas 6 mm



Höhe 200 cm



Express-Montage



Kalkschutzbehandlung





Leichter Einstieg

Ausführungen

- Gerahmt oder teilgerahmt
- 2 Glasoberflächen (je nach Modell):
 - Klarglas **2**
 - Siebdruckglas Cosmos **4**
- 3 Profilloberflächen (je nach Modell):
 - Aluminium weiß **1**
 - Aluminium verchromt **2**
 - Aluminium schwarz pulverbeschichtet **3**
- Verschlusselemente für perfektes Finish
- Auf die Profile abgestimmte Griffe



Konfigurationen

	 Nischenausführung	 Eckausführung	 Wandausführung
SMART DESIGN teilgerahmt			
Offene Ausführung	Smart Design Solo - Solo Nordic - Solo Factory - Solo P - Solo S, S. 82 - 86 - 88 - 90 - 91		Smart Design Solo, S. 82
Offene Ausführung mit Schwenkflügel	Smart Design Duo, S. 89		
Schwenktür	Smart Design P teilgerahmt, S. 92	Smart Design P teilgerahmt + F teilgerahmt, S. 104	
	Smart Design Zentraltür teilgerahmt, S. 94	Smart Design A/P teilgerahmt, S. 112 Smart Design R/P teilgerahmt, S. 117	
Doppelschwenktür	Smart Design 2P teilgerahmt, S. 96 Smart Design 2P XXL teilgerahmt, S. 97		
Falлтür	Smart Design S teilgerahmt, S. 98	Smart Design S teilgerahmt + F teilgerahmt, S. 106	
	Smart Design S XXL teilgerahmt, S. 99	Smart Design A/S teilgerahmt, S. 116	
Schiebetür(en)	Smart Design C teilgerahmt, S. 100	Smart Design C teilgerahmt + F teilgerahmt, S. 108	
	Smart Design 3V teilgerahmt, S. 102	Smart Design A/C teilgerahmt, S. 112 Smart Design 3V teilgerahmt + F teilgerahmt, S. 110	
SMART DESIGN gerahmt			
Schwenktür	Smart Design P gerahmt, S. 118	Smart Design P gerahmt, S. 118 + Feste Seitenwand, S. 127	Smart Design P gerahmt, S. 118 + 2 x Feste Seitenwand, S. 127
Pendeltür	Smart Design 2P gerahmt, S. 120	Smart Design 2P gerahmt, S. 120 + Feste Seitenwand, S. 127	Smart Design 2P gerahmt, S. 120 + 2 x Feste Seitenwand, S. 127
Falлтür	Smart Design S gerahmt, S. 121	Smart Design S gerahmt, S. 121 + Feste Seitenwand, S. 127	Smart Design S gerahmt, S. 121 + 2 x Feste Seitenwand, S. 127
Schiebetür(en)	Smart Design C gerahmt, S. 122	Smart Design C gerahmt, S. 122 + Feste Seitenwand, S. 127	Smart Design C gerahmt, S. 122 + 2 x Feste Seitenwand, S. 127
		Smart Design A/C gerahmt, S. 124 Smart Design R/C gerahmt, S. 126	



Aus Nutzersicht

- Schlichtes Design: schlanke Profile, gradlinige Griffe, keine sichtbaren Schrauben
- Praktisch: Nach innen/außen öffnende Tür, optimal für geringe Platzverhältnisse
- Strapazierfähigkeit: Kalkschutzbehandeltes, gehärtetes Glas

Aus Monteursicht

- Weniger Zeitaufwand: Schnellere Montage, da werkseitig vormontierter Rahmen bis zu einer Größe von 120 cm, auf dem Glas vormontierte Laufrollen, kein Bohren der Aluminiumprofile
- Perfekte Feineinstellung: Einfacher Ausgleich durch Verstellbereich

SOLO

Walk-in Duschwand für den offenen Duschbereich



Smart Design Solo - verchromtes Profil - Cosmos Glas - mit Verstärkungsstange

Eigenschaften

- Aluminiumprofil in den Ausführungen Weiß, verchromt oder Schwarzgrau gekörnt mit Verschlusselement
- 2 Oberflächen: Klarglas oder Cosmos
- Verstärkungsstange oder Haltestange Boden/Decke passend zum Profil
- Optional: Durch einen Schwenkflügel verwandelt sich das Modell in eine Smart Design Duo und bietet besseren Spritzschutz (nur bei Smart Design Solo mit gerader Stange möglich)

Abmessungen in cm		Größe 60	Größe 70	Größe 75	Größe 80	Größe 85	Größe 90	Größe 95	Größe 100	Größe 110	Größe 120	Größe 130	Größe 140	Größe 160
Breite (min./max.)	A	54/55,5	64/65,5	69/70,5	74/75,5	79/80,5	84/85,5	89/90,5	94/95,5	104/105,5	114/115,5	124/125,5	134/135,5	154/155,5
Breite (min./max.) mit Duo Schwenkflügel (s. S. 85)	A	57,5/59	67,5/69	72,5/74	77,5/79	82,5/84	87,5/89	92,5/94	97,5/99	107,5/109	117,5/119	127,5/129	137,5/139	157,5/159
Breite	A'	53	63	68	73	78	83	88	93	103	113	123	133	153
Gesamthöhe (+ 2,5 cm der Verstärkungsstange)		198,3	198,3	198,3	198,3	198,3	198,3	198,3	198,3	198,3	198,3	198,3	198,3	198,3
Dicke des vertikalen Profils		1,4	1,4	1,4	1,4	1,4	1,4	1,4	1,4	1,4	1,4	1,4	1,4	1,4
Verstellbereich		1,5	1,5	1,5	1,5	1,5	1,5	1,5	1,5	1,5	1,5	1,5	1,5	1,5

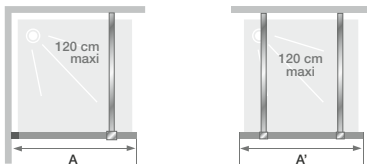

Info: Zur freistehenden Montage ist eine 2. Verstärkungsstange erforderlich: (siehe S. 337):

- Stange Edelstahl weiß pulverbeschichtet
- Stange Edelstahl verchromt
- Stange Edelstahl schwarz pulverbeschichtet

Installation wahlweise links/rechts

Höhe	Mit Verstärkungsstange		
	Profil weiß pulverbeschichtet	Verchromtes Profil	Profil schwarz pulverbeschichtet
Höhe 198,3 cm	Klarglas	Klarglas	Klarglas
60 cm	PA900BTNE	PA900CTNE	
70 cm	PA90300BTNE	PA90300CTNE	PA90300NTNE
75 cm	PA90301BTNE	PA90301CTNE	PA90301NTNE
80 cm	PA90302BTNE	PA90302CTNE	PA90302NTNE
85 cm	PA90303BTNE	PA90303CTNE	PA90303NTNE
90 cm	PA90304BTNE	PA90304CTNE	PA90304NTNE
95 cm	PA90305BTNE	PA90305CTNE	PA90305NTNE
100 cm	PA90306BTNE	PA90306CTNE	PA90306NTNE
110 cm	PA90307BTNE	PA90307CTNE	PA90307NTNE
120 cm	PA90308BTNE	PA90308CTNE	PA90308NTNE
130 cm	PA90309BTNE	PA90309CTNE	PA90309NTNE
140 cm	PA90310BTNE	PA90310CTNE	PA90310NTNE
160 cm	PA90315BTNE	PA90315CTNE	PA90315NTNE
Höhe 225,7 cm	Klarglas	Klarglas	
80 cm	PA90311BTNE	PA90311CTNE	
90 cm	PA90312BTNE	PA90312CTNE	
100 cm	PA90313BTNE	PA90313CTNE	
120 cm	PA90314BTNE	PA90314CTNE	

Zubehör: Verbreiterungs-/Verstärkungsprofile siehe Zubehör ab S. 336



Smart Design Solo - verchromtes Profil mit Deckenbefestigung



Smart Design Solo - Profil schwarz pulverbeschichtet - mit Verstärkungsstange



Smart Design Solo - verchromtes Profil mit Verstärkungsstange

Höhe 198,3 cm	Mit Verstärkungsstange	
	Profil weiß pulverbeschichtet	Verchromtes Profil
	Cosmos Glas	Cosmos Glas
70 cm	PA90300BCOE	PA90300CCOE
75 cm	PA90301BCOE	PA90301CCOE
80 cm	PA90302BCOE	PA90302CCOE
85 cm	PA90303BCOE	PA90303CCOE
90 cm	PA90304BCOE	PA90304CCOE
95 cm	PA90305BCOE	PA90305CCOE
100 cm	PA90306BCOE	PA90306CCOE
110 cm	PA90307BCOE	PA90307CCOE
120 cm	PA90308BCOE	PA90308CCOE
130 cm	PA90309BCOE	PA90309CCOE
140 cm	PA90310BCOE	PA90310CCOE
160 cm	PA90315BCOE	PA90315CCOE



Smart Design Solo - Profil verchromt - mit Deckenbefestigung

	Mit Deckenbefestigung		
	Profil weiß pulverbeschichtet	Verchromtes Profil	Profil schwarz pulverbeschichtet
Höhe 198,3 cm	Klarglas	Klarglas	Klarglas
70 cm	PA90300BTNEM	PA90300CTNEM	PA90300NTNEM
75 cm	PA90301BTNEM	PA90301CTNEM	PA90301NTNEM
80 cm	PA90302BTNEM	PA90302CTNEM	PA90302NTNEM
85 cm	PA90303BTNEM	PA90303CTNEM	PA90303NTNEM
90 cm	PA90304BTNEM	PA90304CTNEM	PA90304NTNEM
95 cm	PA90305BTNEM	PA90305CTNEM	PA90305NTNEM
100 cm	PA90306BTNEM	PA90306CTNEM	PA90306NTNEM
110 cm	PA90307BTNEM	PA90307CTNEM	PA90307NTNEM
120 cm	PA90308BTNEM	PA90308CTNEM	PA90308NTNEM
130 cm	PA90309BTNEM	PA90309CTNEM	PA90309NTNEM
140 cm	PA90310BTNEM	PA90310CTNEM	PA90310NTNEM
160 cm	PA90315BTNEM	PA90315CTNEM	PA90315NTNEM

	Mit Deckenbefestigung	
	Profil weiß pulverbeschichtet	Verchromtes Profil
Höhe 198,3 cm	Cosmos Glas	Cosmos Glas
70 cm	PA90300BCOEM	PA90300CCOEM
75 cm	PA90301BCOEM	PA90301CCOEM
80 cm	PA90302BCOEM	PA90302CCOEM
85 cm	PA90303BCOEM	PA90303CCOEM
90 cm	PA90304BCOEM	PA90304CCOEM
95 cm	PA90305BCOEM	PA90305CCOEM
100 cm	PA90306BCOEM	PA90306CCOEM
110 cm	PA90307BCOEM	PA90307CCOEM
120 cm	PA90308BCOEM	PA90308CCOEM
130 cm	PA90309BCOEM	PA90309CCOEM
140 cm	PA90310BCOEM	PA90310CCOEM
160 cm	PA90315BCOEM	PA90315CCOEM



Smart Design Solo - verchromtes Profil - Cosmos Glas - mit Verstärkungsstange

SMART DESIGN

Einfache Montage der Duschwände

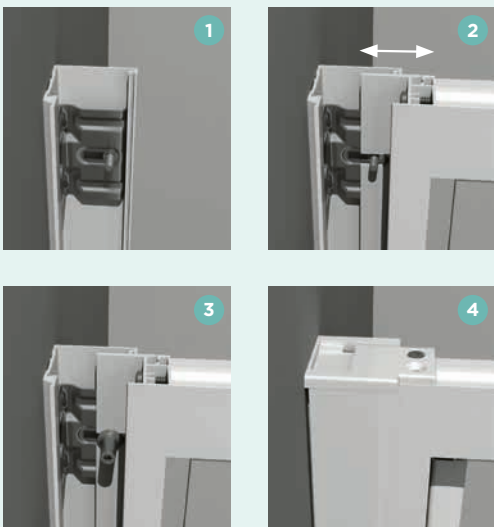

- 1 Profile an die Wände schrauben
- 2 Tür gegen die Profile drücken und Duschwand ausrichten
- 3 Muttern aufschrauben
- 4 Abschlussprofile einclippen und Verschlusselemente aufschrauben

Verstellbereich

Die Befestigungsschrauben an den Wandprofilen lassen sich verschieben – je nachdem, wieviel Ausgleich benötigt wird.



Montage und Einstellung Smart Solo/Duo

Sobald das Profil mit der Wand verschraubt ist, das Glas einschieben und die Dichtungen einsetzen, die gleichzeitig auch zur Verriegelung dienen. Eine einfache und schnelle Montage wird gewährleistet.

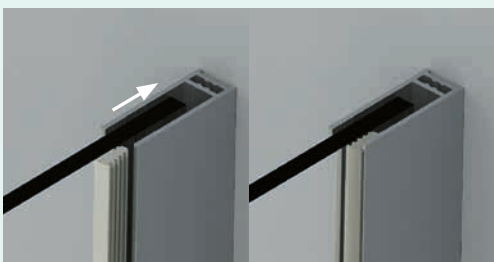

Vormontage der Laufrollen

An den Schiebetüren werden werkseitig Rollensätze vormontiert. Dadurch kann bei der Montage der Zeitaufwand deutlich reduziert werden. Nun müssen nur noch die Abschlussbeschläge angebracht werden.

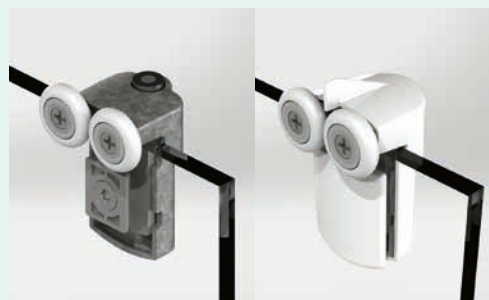

Der Fokus liegt auf dem Design

Das ist Smart Design: schlanke Profile, formschöne und ergonomische Türgriffe, neue Optik mit schwarz pulverbeschichteten Abschlussprofilen, modernes Siebdruckverfahren. Aber das ist noch nicht alles: Auf die Profile abgestimmte Drehgelenke, Griffe, Scharniere und Laufrollen bilden ein harmonisches Ganzes.



Bei den Schiebetüren wurden die Profile so gefertigt, dass das Glas der Festelemente darin integriert ist. Kein Kleben, Befestigung über eine Fuge (bei Abmessungen ≥ 130 cm).



Bei Duschwänden mit EckEinstieg sind die waagrechten Profile in einem Winkel von 45 Grad geschnitten, wodurch eine kleinere, ästhetisch ansprechendere Ausführung möglich wird.



Montage der Profile für die Produktlinie Smart Design

Die Reinigung ist einfach

Bei den Schiebetürmodellen haben unsere Ingenieure darauf geachtet, dass sich die Glasflächen möglichst nicht überschneiden, so dass die Türen im unteren Bereich nicht ausgehängt werden müssen. Das bedeutet eine tägliche Zeitersparnis!



Dichtes Schließen der Türen

Die Dichtungs- und Magnetprofile sind im Profil integriert um ein besonders dichtes Schließen der Türen zu gewährleisten. Außerdem wird die Reinigung und Wartung vereinfacht.

